

KETTY



NOTICE D'INSTALLATION

RECOMMANDATIONS.....PAGE 1

POSE MEUBLE SOUS VASQUEPAGE 2 A 5

POSE MEUBLE COLONNEPAGE 6 A 7

FITTING INSTRUCTIONS

IMPORTANTPAGE 1
CABINET

INSTALLATION BASIN UNITPAGE 2 A 5

INSTALLATION OF TALL UNIT.....PAGE 6 A 7

Recommandations importantes:

- Déballez les meubles soigneusement en prenant garde de ne pas les rayer avec un cutter. Inspectez chaque meuble avant l'installation. En cas de problème, le signaler immédiatement à votre revendeur, aucune réclamation ne sera prise en compte après installation.
- Nous vous conseillons d'utiliser une protection sur le sol de type couverture pour ne pas risquer de rayer les meubles. Les miroirs et les plans de toilette sont des objets fragiles, il est recommandé de les poser au sol sur des tasseaux entre chaque manipulation.
- Veiller à réaliser l'étanchéité des plans de toilette à l'aide de silicone sanitaire comme indiqué dans les notices respectives. Les infiltrations d'eau à l'arrière des surfaces et plans de toilette peuvent dégrader irrémédiablement les meubles, ce type de dommage n'est pas couvert par la garantie.
- Les surfaces des meubles ne doivent pas être exposées longtemps à de l'eau stagnante ou à une humidité persistante. Elles doivent donc être essuyées rapidement. Aucune réclamation ne sera prise en compte si le problème provient d'un contact prolongé avec de l'eau (gonflement).
- Tous nos meubles bénéficient d'une garantie 2 ans* sur les pièces (1 an sur les miroirs, composants électriques, structures de WC et tous les accessoires) aucune réclamation ne pourra être formulée en cas de non respect des précautions d'usage et d'entretien citées sur ce document.
- Nos produits sont vendus pour un usage résidentiel, aucune réclamation ne sera prise en compte pour une détérioration constatée suite à un usage excessif en collectivité ou lieu public.
- La garantie 2 ans* n'est valable que dans le cas d'une pose respectant les normes en vigueur, les recommandations et précautions d'usage fournies pour chaque produit.
- La garantie ne concerne que nos produits et ne couvre en aucun cas les dommages, pertes et travaux consécutifs, ces derniers restant à la charge du consommateur.
- Nous rappelons à nos usagers que la pose des meubles de salles de bains doit être réalisée par un professionnel qualifié. Aucune garantie ne pourra être appliquée en cas de défaut aux règles de pose indiquées sur chaque notice de meuble.

*Se référer aux conditions générales de ventes

ENTRETIEN :

- Nettoyer la surface du meuble immédiatement après un contact avec un produit chimique : teintures, solvants, produits pour les ongles, laque...
- Ne pas utiliser de crème abrasive, de paille de fer, d'éponge rugueuse, de solvant ou d'acide.
- Penser à sécher les surfaces avec un chiffon doux après nettoyage.
- Pour les miroirs utiliser une peau de chamois humide et penser à essuyer les arêtes.
- Le nettoyage des parties électriques doit se faire avec un chiffon sec, appareil électrique hors tension.

LA PRÉSENCE D'UNE VENTILATION EFFICACE DANS LA SALLE DE BAINS EST IMPÉRATIVE POUR ÉVITER TOUTE HUMIDITÉ PERSISTANTE ET PRÉSERVER LA QUALITÉ DES MEUBLES ET DES MIROIRS

NORMES ÉLECTRIQUES :

Les meubles équipés de composants électriques (miroirs, armoires de toilette, prises de courant...) doivent être installés impérativement en ZONE 3 selon VDE 0100, alinéa 701. Le montage et les interventions éventuelles sur les appareils électriques doivent être réalisées par un électricien professionnel agréé.

Toutes les infos sont téléchargeables sur www.ambiancebain.com

Important:

- Unpack the units carefully ensuring not to scratch them with the knife blade. Inspect every item carefully before installation as no claim for faults or damages will be accepted once the item is installed.
- We recommend that you use protection (for example a blanket) to cover the working area. Mirrors and worktops are very fragile, we recommend that you put them on battens (and never directly onto the floor).
- Our furniture is designed to be fitted on a level, flat finished wall.
- It is imperative that you use a sanitary grade silicone sealant at the back and sides of every worktop as water infiltrations will damage your unit and this is not covered under our product guarantee.
- All surfaces of all units should not be exposed to standing water or persistent humidity. They must be wiped and dried off immediately after use. If your unit is not cared for correctly it will deteriorate and this will not be covered under our product guarantee.
- All our units are guaranteed for 5 years* from date of invoice (1 year for mirrors, electrical items, cisterns, WC frames, sanitary ware, taps and accessories) against all manufacturing defects acknowledged by our company, limited to domestic users.
- The guarantee does not apply to any products that have been misused or abused in any way. The products must be installed and cared for in line with our fitting instructions, local water byelaws, IEE electrical directives and any other applicable regulations.
- In the unlikely event that the product fails within 5 years* (1 year for mirrors, electrical items, cisterns, WC frames, sanitary ware, taps and accessories), we offer a free of charge replacement part (or nearest equivalent). Liability is limited to individual products and does not cover consequential loss/damage or any further unfitting/refitting costs or financial compensation. The customer will be required to pay for the installation cost of the replacement part.
- * Upon completion and registration of the enclosed Guarantee card, refer to general terms of sale

MAINTENANCE:

- Wipe and rinse the surface of the furniture after contact with any chemical product.
 - Do not use abrasive cream (cif, etc...), wire wool, scouring pad, solvent, acid, etc...
 - Dry the surface off with a soft cloth after cleaning
 - For mirrors, use a chamois leather, and dry the edges with a suitable soft cloth.
 - Use a dry cloth to clean any electric components, they must be switched off
- OUR FURNITURE WILL DETERIORATE THROUGH EXCESSIVE WATER SPILLAGE OR HEAVY CONDENSATION. IT IS ADVISED THAT EVERY BATHROOM SHOULD BE WELL VENTILATED AND FITTED WITH A SUITABLE EXTRACTOR FAN TO AVOID ANY PERSISTENT HUMIDITY AND ALL FURNITURE SHOULD BE PROTECTED WITH BATH/SHOWER SCREEN ENCLOSURES TO PRESERVE THEIR QUALITY.

ELECTRICAL INSTALLATION:

All Ambiance Bain units fitted with electrical components (mirrors, mirrored cabinets, sockets, etc...) must only be installed in ZONE 3. Installation and fitting of all electrical items must be completed by a qualified electrician. Any final decisions regarding the installation should also be made by the electrician. All electrical items must be tested prior to installation, as liability is limited to replacement items only.

All information is downloadable from the website www.ambiancebain.co.uk

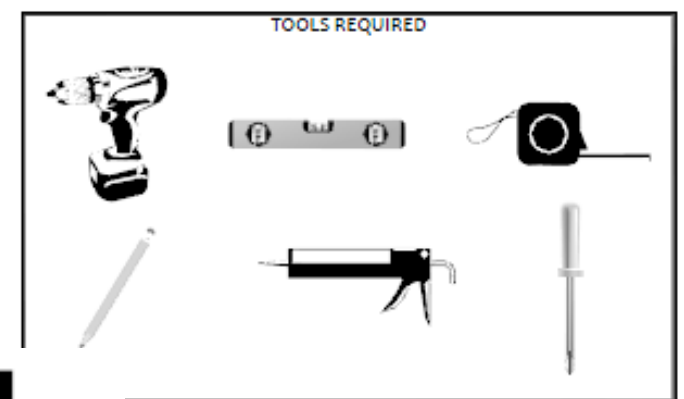
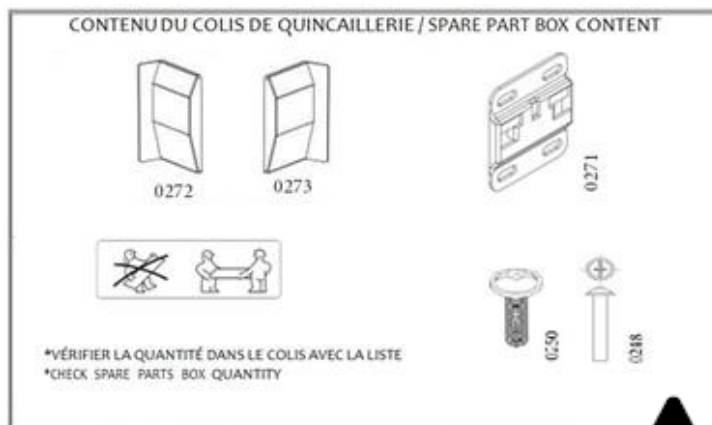

Ab
ambiance bain

INSTALLATION MEUBLE BAS SOUS VASQUE

INSTALLATION OF BASIN UNIT

1. FIXATION DES PATTES MURALES «0271» (vis et chevilles non fournies)

FIX THE WALL PLATES «0271» (screws and wall plugs not included)

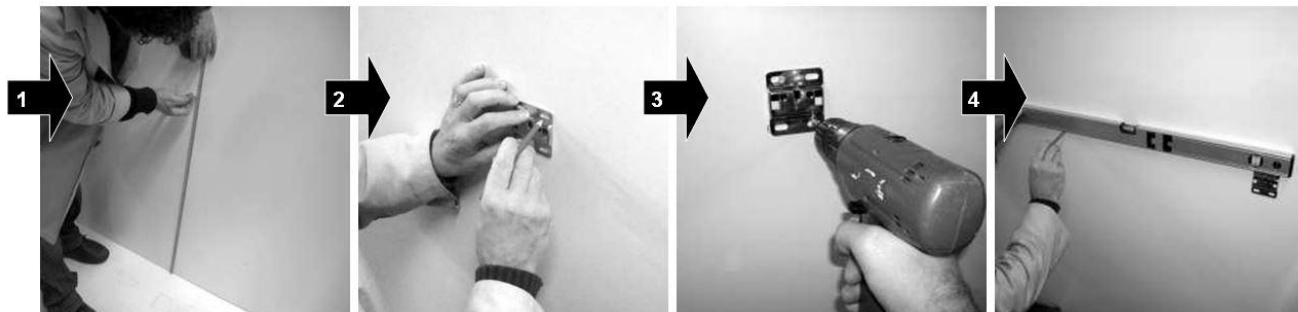

1 Déterminer la hauteur de pose finale
Determine the finished height

2 Positionner La patte, tracer et percer
Position the wall plate, mark and drill

3 Fixer la première patte
Fix the first wall plate

4 Placer la deuxième patte murale en l'alignant de niveau avec la première
Place the second wall plate aligning it with the first one

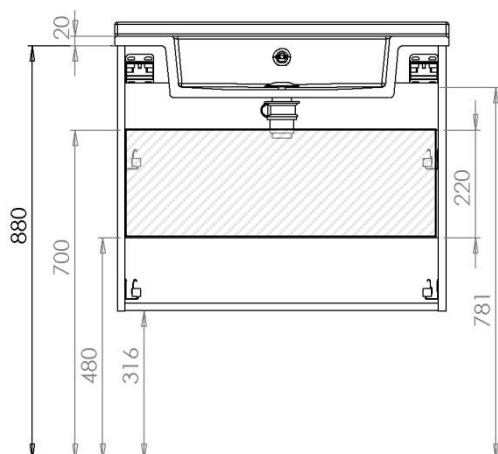

Toutes les côtes sont en mm.
Les côtes sont données en bas de la patte murale.

*All dimensions are in mm.
The dimensions are given to the bottom of the wall plate.*

 Hauteur de sortie d'évacuation
Incoming supply area

(Largeur du caisson sans coté finition) - 34 mm
(Width of the unit without curved side panel) - 34 mm



Si utilisation d'un CLS27 alors descendre les pattes mural de 40mm.
If you want to use a CLS27 plinth reduce fixing height by 40mm.



CAUTION:
Ensure that you use the correct fixing according to the type of wall construction.



ATTENTION :
Utiliser des fixations adaptées à la qualité de votre mur.

2. RETIRER LES TIROIRS, LA NOTICE EN ANNEXE INDIQUE LA MARCHE A SUIVRE

REMOVE THE DRAWERS, SEE SEPARATE INSTRUCTIONS ATTACHED



CONSEIL :
Utiliser des cales pour poser le meuble sur le sol

CAUTION :
Use wedges to put the unit on the floor

INSTALLATION MEUBLE BAS SOUS VASQUE INSTALLATION OF BASIN UNIT

- 3.** **DESSERRER LES ACCROCHE-MEUBLES**
*LOOSEN THE WALL HANGING
BRACKETS ON THE UNIT*

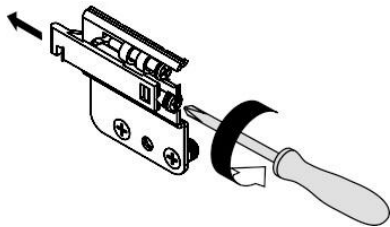

- 4.** **ACCROCHER LE MEUBLE SUR LES
PATTES**
*HANG THE UNIT ON THE WALL
PLATE*

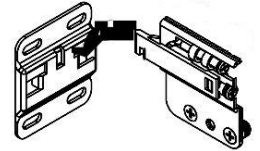

- 5.** **MARQUER LES EQUERRES DE FIXATION**
MARK THE FIXING BRACKETS

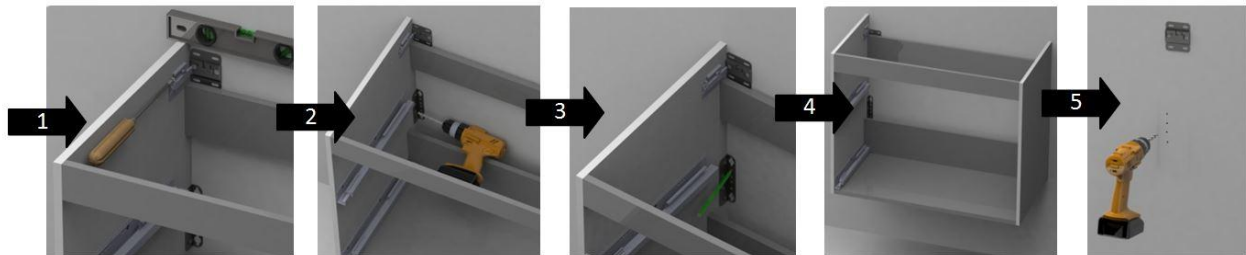

**1 AJUSTER LE NIVEAU
DU MEUBLE**

*Adjust the level of the
unit*

**2 Fixer l'équerre
sur le meuble**

*Fixing the brackets
on the unit*

**3 Marquer les trous
des pattes de fixation**

*Mark the holes of the
additional support
brackets*

4 Retirer le meuble

Remove the unit

**5 Percez les trous (vis et
chevilles non fournies)**

*Drill the holes (screws and
wall plug not provided)*



CAUTION:

*Ensure that you use the correct fixing
according to the type of wall construction.*



ATTENTION :

*Utiliser des fixations adaptées à la qualité de
votre mur*

- 6.** **FIXER LE MEUBLE SUR LE MUR**
FIX THE UNIT ON THE WALL



**1 Accrocher le meuble
sur les pattes**

*Hang the unit on the wall
plates*

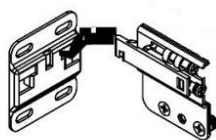

**2 Serrer les accroche-meubles pour faire
plaquer le meuble au mur et ajuster les
niveaux**

*Tighten the brackets on the unit so that the
furniture fits to the wall and adjust the levels*

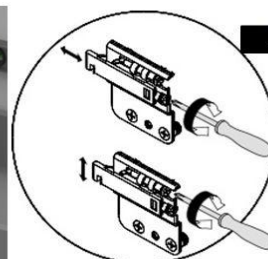

**4 Fixer les équerres au
mur (vis non fournies)**

*Fix the brackets to the wall
(screws and wall plug not
provided)*

INSTALLATION MEUBLE BAS SOUS VASQUE INSTALLATION OF BASIN UNIT

7. POUR DEUX MEUBLE VISSER LES ENTRE EUX (VIS « 0248/0250 »)

FASTEN FURNITURE TOGETHER WITH THE ASSEMBLY BOLTS «0248 AND 0250»



Applies to four drawers unit only

8. POSER LE TROP PLEIN FOURNI (il est conseillé de fixer le robinet tout de suite après cette étape)

INSTALL THE OVERFLOW PROVIDED (it is advisable to fix the tap immediately after this step)

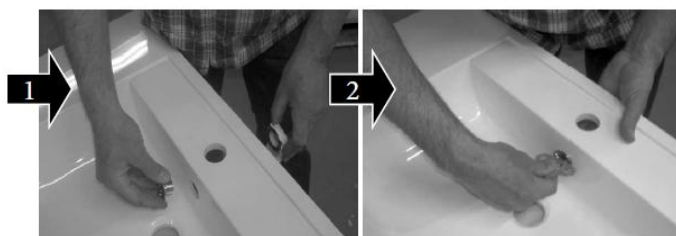

1 Mettre en place le trop plein

Set up the overflow

2 Visser le cache du trop plein avec la clé fournie

Screw overflow ring with the key provided



ATTENTION :

Serrage manuel uniquement
Ne pas oublier les joints d'étanchéité



CAUTION:

Tighten only by hand
Do not forget the seals

9. APPLIQUER LE SILICONE SUR TOUT LE DESSUS DU MEUBLE ET SUR LE MUR (épaisseur du plateau)

APPLY SILICONE ON TOP AND SIDE OF UNIT

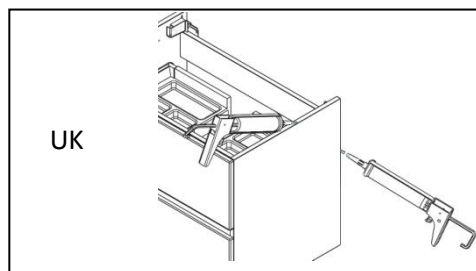
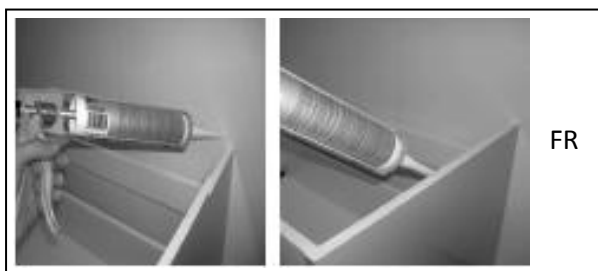

10. POSER LE PLATEAU SMO SUR LE MEUBLE

INSTALL THE SMO TOP ON THE UNIT



CONSEIL :

Faire plaquer le plateau sur le mur seulement une fois qu'il repose sur le meuble pour éviter de toucher le silicone mis au mur en descendant le plateau.

APPLY SILICONE

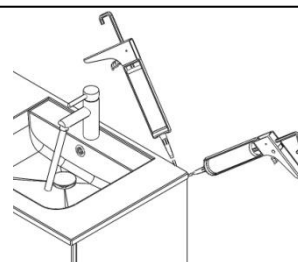

INSTALLATION MEUBLE BAS SOUS VASQUE

INSTALLATION OF BASIN UNIT

11. RACCORDER LA PLOMBERIE, VERIFIER L'ABSENCE DE FUITE

CONNECTING THE PLUMBING, CHECK FOR LEAKS

1 Insérer la bonde (spéciale pour trop plein) dans le trou

*Insert the drain (slotted waste) in the hole
Not supplied with unit*

2 Raccorder le trop plein à la bonde

Connect the overflow to the waste

3 Visser la bonde

Screw the waste

4 Raccorder le siphon à l'évacuation prévue (collage)

Connect the trap

5 Visser le siphon à la bonde

Screw the trap to the waste

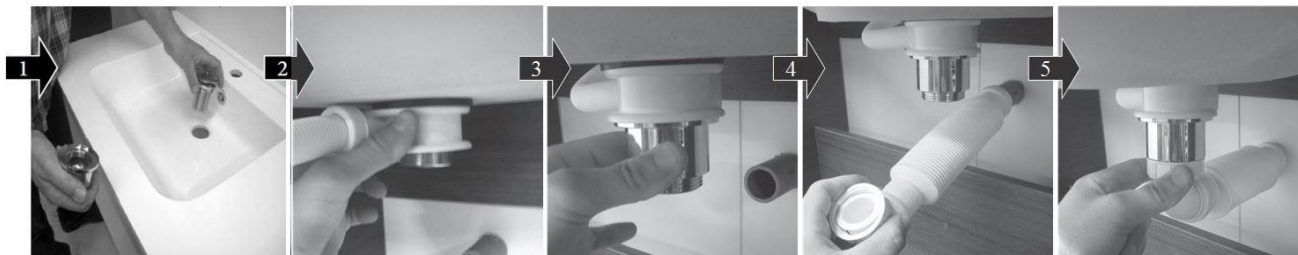

Le raccordement et les éléments utilisés sont donnés à titre d'exemple.

The connection and elements used are given as an example.

ATTENTION :

Serrage manuel uniquement
Ne pas oublier les joints d'étanchéité



CAUTION:

Tighten only by hand
Do not forget the seals

12. POSITIONNER ET REGLER LE TIROIR, LA NOTICE EN ANNEXE, INDIQUE LA MARCHE A SUIVRE

SET AND ADJUST THE DRAWER, SEE SEPARATE INSTRUCTION ATTACHED



Assurez vous que votre meuble est bien de niveau afin que le réglage ne soit pas difficile voir impossible
Make sure the unit is level so that the adjustment is not too difficult

INSTALLATION DU PIED

INSTALLATION OF FEET

1. FIXATION DES PIETEMENTS

FIXING THE PIETEMENTS

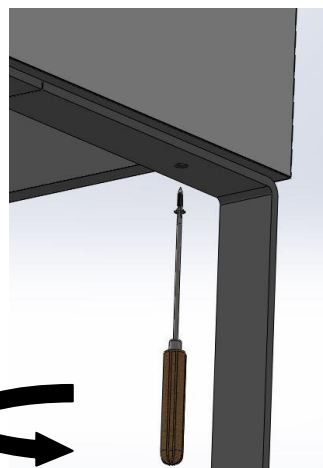
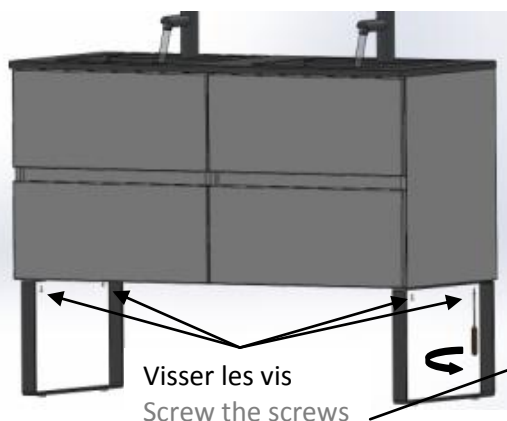

INSTALLATION MEUBLE COLONNE INSTALLATION OF TALL UNIT

1. FIXATION DES PATTES MURALES «0271» (vis et chevilles non fournies) FIX THE WALL PLATES «0271» (screws and wall plugs not included)

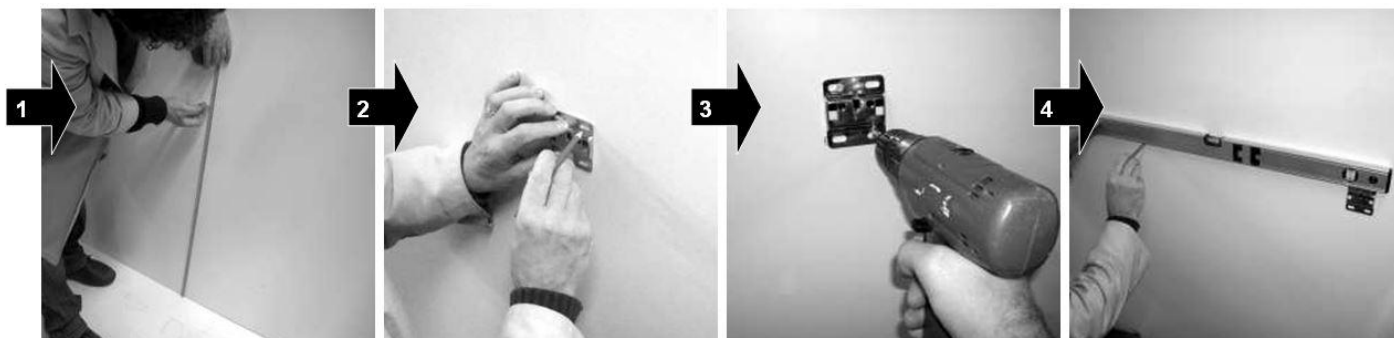

1 Déterminer la hauteur de pose finale
Determine the finished height

2 Positionner le gabarit, tracer et percer
Position the plate, mark and drill

3 Fixer la première patte
Fix the first wall plate

4 Placer la deuxième patte murale en l'alignant de niveau avec la première
Place the second wall plate aligning it with the first one

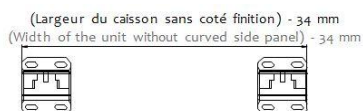
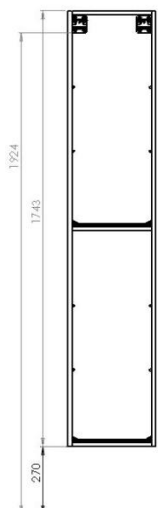

Toutes les côtes sont en mm.
Les côtes sont données en haut de la patte murale.

*All dimensions are in mm.
The dimensions are given on the top of the wall plate.*



ATTENTION :
Utiliser des fixations adaptées à la qualité de votre mur.

CAUTION:
Ensure that you use the correct fixing according to the type of wall construction

2. RETIRER LES PORTES, LA NOTICE EN ANNEXE INDIQUE LA MARCHE A SUIVRE REMOVE THE DOORS, SEE SEPARATE INSTRUCTIONS ATTACHED



CONSEIL :
Utiliser des cales pour poser le meuble sur le sol.

ADVICE :
Use wedges to put the unit on the floor

INSTALLATION MEUBLE COLONNE INSTALLATION OF TALL UNIT

- 3.** DESSERRER LES ACCROCHE-MEUBLES
*LOOSEN THE WALL HANGING
BRACKETS ON THE UNIT*

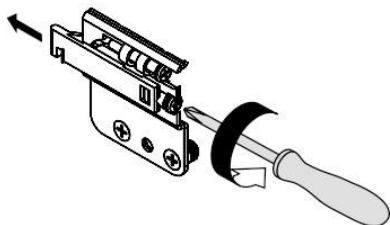

- 4.** ACCROCHER LE MEUBLE SUR LES
PATTES
HANG THE UNIT ON THE WALL PLATE

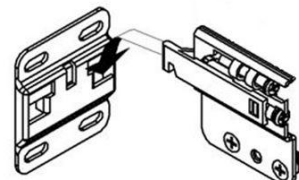

- 5.** SERRER LES ACCROCHE-MEUBLES POUR FAIRE PLAQUER LE MEUBLE AU MUR ET
AJUSTER LES NIVEAUX
*TIGHTEN THE BRACKETS ON THE UNIT SO THAT THE FURNITURE
FITS TO THE WALL AND ADJUST THE LEVELS*

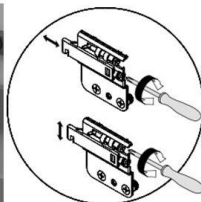

- 6.** METTRE EN PLACE LES CACHES ACCROCHE-MEUBLES « 0272 ET 0273 »
SET UP THE WALL HANGING BRACKET COVERS « 0272 AND 0273 »



- 7.** POSITIONNER ET REGLER LA PORTE, LA NOTICE EN ANNEXE INDIQUE LA MARCHE A SUIVRE
SET AND ADJUST THE DOOR, SEE SEPARATE INSTRUCTION ATTACHED

Assurez-vous que votre meuble est bien de niveau
afin que le réglage ne soit pas difficile voir impossible

*Make sure the unit is level
So that the setting is not too difficult*

